

タブレロック3t半型 基本寸法図

単位：mm

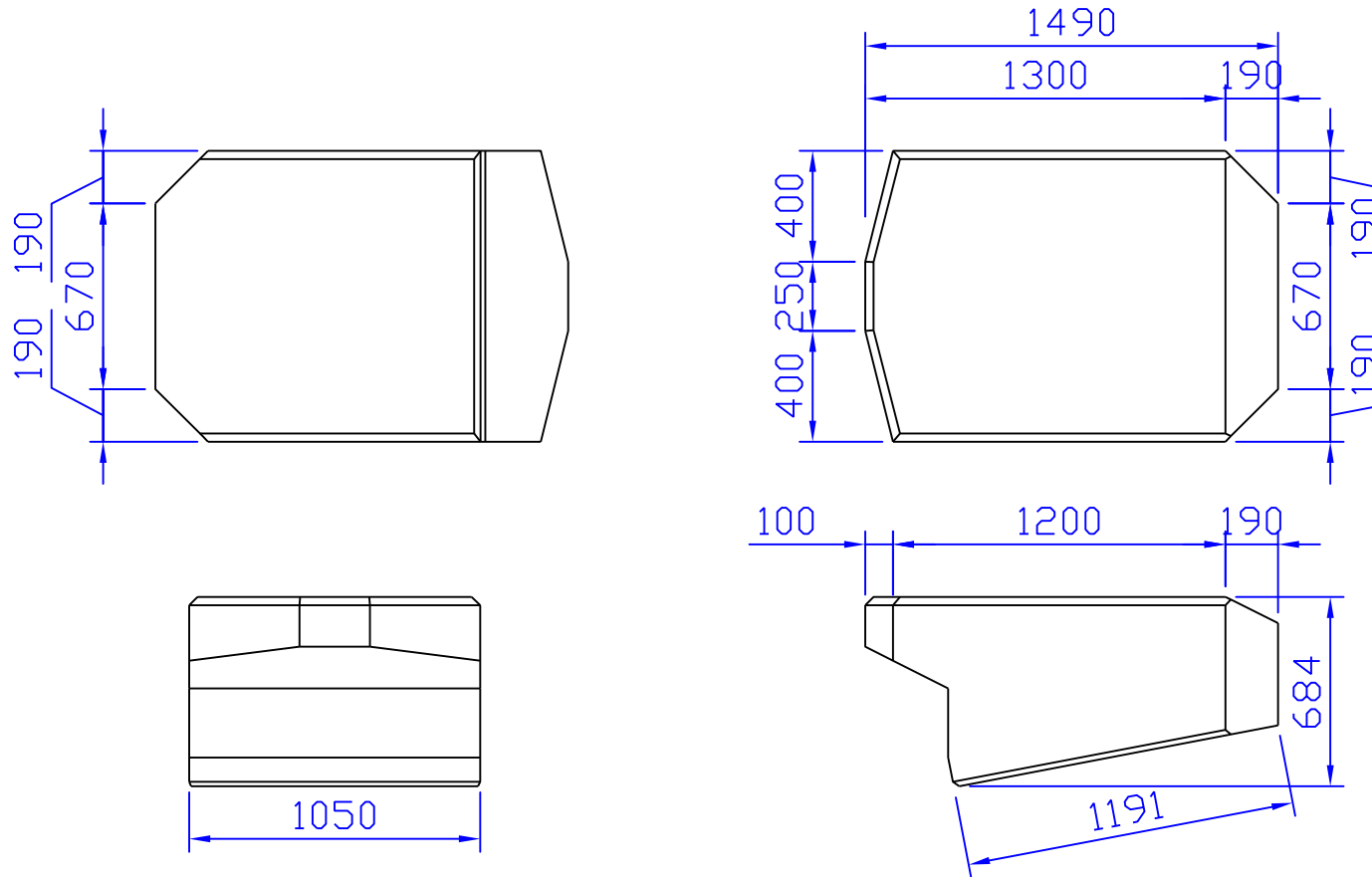

連結（吊）鉄筋 19mm 4.78 kg
 2.39kg × 2本
 吊アンカー 1本

コンクリート体積 0.766 m³
 型枠面積 4.08 m²
 実質量 1.761 t