

タブロック3t標準型 基本寸法図 (穴無タイプ)

単位：mm

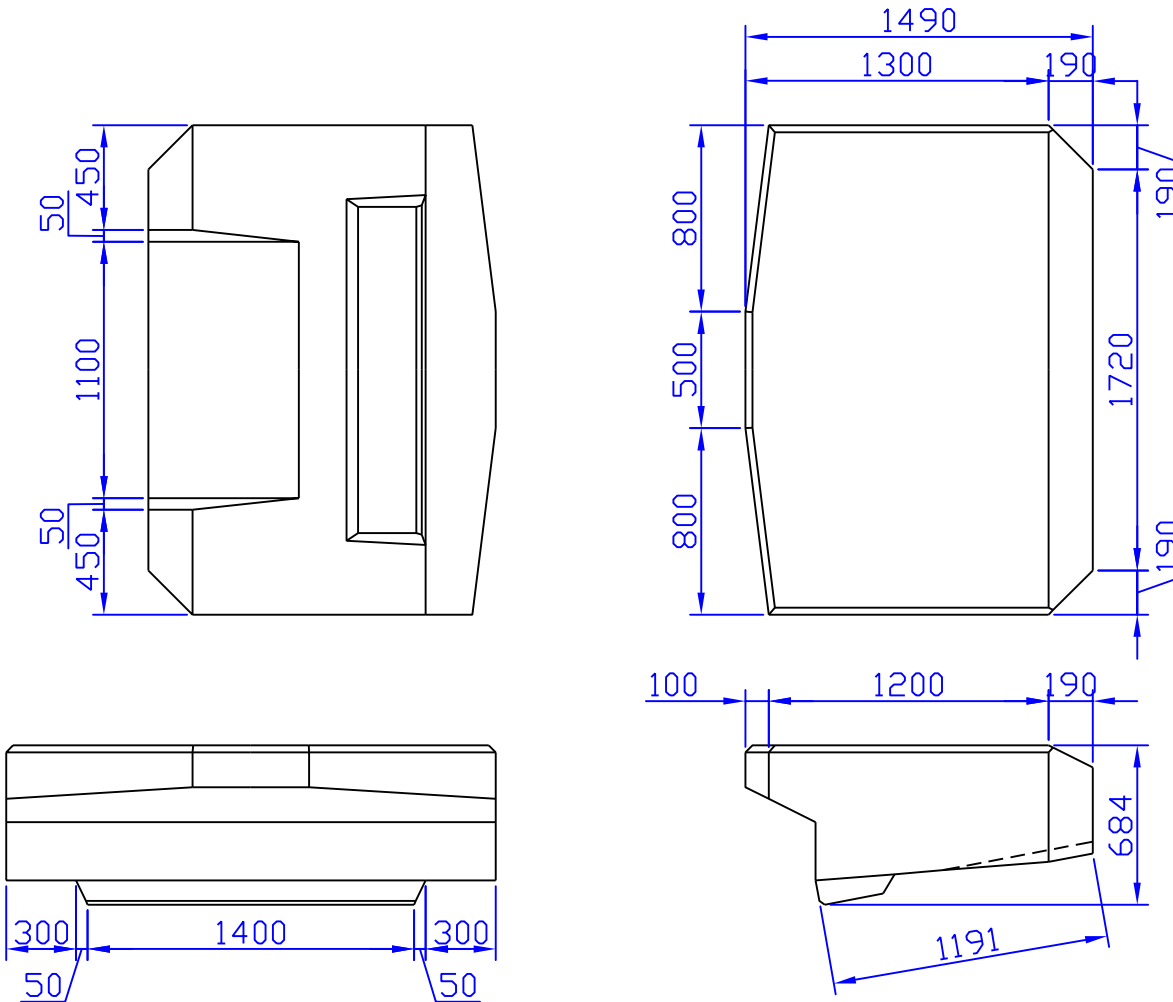

連結（吊）鉄筋	19mm 4.78 kg
	2.39kg × 2本
吊アンカー	2本

コンクリート体積	1.452 m ³
型枠面積	6.74 m ²
実質量	3.339 t