

# H15-0-5 半型 基本形状図

単位：mm

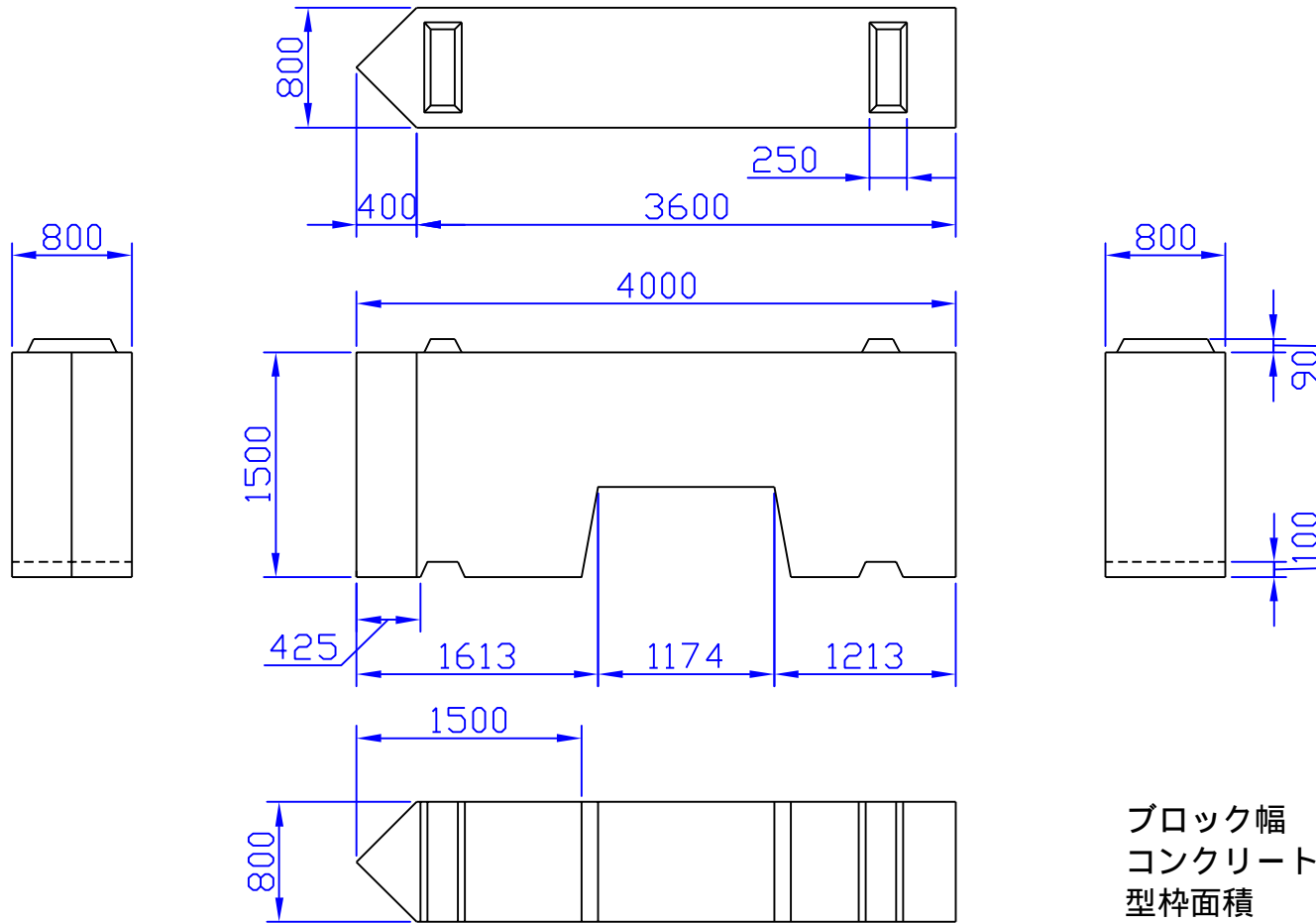

ブロック幅	4.0 m
コンクリート体積	3.922 m <sup>3</sup>
型枠面積	16.39 m <sup>2</sup>
実質量	9.020 t
鉄筋量	52.747 kg
吊鉄筋量	24.196 kg

鉄筋の配筋・吊鉄筋等の詳細につきましてはご連絡下さい。